

Zidni gasni kondenzacioni kotao

Condens 7000 W

ZWBR 35-3 A ... | ZBR 35-3 A ... | ZBR 42-3 A ...



BOSCH

6 720 619 461 (2009/09) RS

Uputstvo za upotrebu

Uvod

1	Objašnjenje simbola i sigurnosna uputstva	3
1.1	Objašnjenje simbola	3
1.2	Sigurnosna uputstva	5
<hr/>		
2	Otvaranje maske	7
<hr/>		
3	Pregled elementa upravljanja	8
<hr/>		
4	Puštanje u pogon	10
<hr/>		
5	Rukovanje	14
5.1	Uključivanje/isključivanje uređaja	15
5.2	Uključivanje grejanja	16
5.3	Regulacija grejanja	18
5.4	Uređaji sa bojlerom za toplu vodu: Podešavanje temperature tople vode	19
5.5	ZWBR uređaji - Podešavanje temperature tople vode	21
5.6	Letnji način rada (nema grejanja, samo priprema tople vode)	23
5.7	Zaštita od zamrzavanja	24
5.8	Zaključavanje tastera	25
5.9	Smetnje	26
5.10	Termička dezinfekcija kod uređaja sa akumulacionim bojlerom za toplu vodu	28
5.11	Prikaz na displeju	30
<hr/>		
6	Napomene za štednju energije	31
<hr/>		
7	Uopšteno	33
<hr/>		
8	Kratko uputstvo za upotrebu	35

1 Objašnjenje simbola i sigurnosna uputstva

1.1 Objašnjenje simbola

Uputstva za upozorenje



Uputstva za upozorenje u tekstu označavaju se uokvirenim upozoravajućim trouglom sa sivom pozadinom.



Kod opasnosti zbog električne struje, znak upozorenja u upozoravajućem trouglu se zamenjuje simbolom munje.

Reči upozorenja na početku uputstva za upozorenje označavaju vrstu i stepen opasnosti koja se javlja ukoliko se ne poštuju mere za sprečavanje opasnosti.

- **PAŽNJA** znači da mogu nastati materijalne štete.
- **OPREZ** znači da mogu nastati lake do srednje telesne povrede.
- **UPOZORENJE** znači da mogu nastati teže telesne povrede.
- **OPASNOST** znači da mogu nastati telesne povrede opasne po život.

Važne informacije



Važne informacije, za koje ne postoje opasnosti od povreda ili materijalnih šteta, označene su sledećom oznakom. One su odvojene linijama iznad i ispod teksta.

Drugi simboli

Simbol	Značenje
▶	Korak u postupku rukovanja
→	Unakrsna referenca na druga mesta u dokumentu ili na druge dokumente
•	Spisak/Stavke spiska
–	Spisak/Stavke spiska (2. nivo)

tab. 1

1.2 Sigurnosna uputstva

Opasnost kod mirisa gasa

- ▶ Zatvoriti gasnu slavinu (→ strana 8).
- ▶ Otvoriti prozor.
- ▶ Ne dirati električne prekidače.
- ▶ Ugasiti otvorene plamenove.
- ▶ **Pozvati** preduzeće za distribuciju gasa i ovlašćeno stručno preduzeće.

Opasnost kod mirisa gasa

- ▶ Isključiti uređaj (→ strana 15).
- ▶ Otvoriti prozore i vrata.
- ▶ Obavestiti ovlašćeno stručno preduzeće.

Postavljanje, pregradnja

- ▶ Postavljanje i pregradnju uređaja sme izvršiti samo ovlašćeno stručno preduzeće.
- ▶ Ne menjati delove koji vode gas.
- ▶ Kod **rada, koji zavisi od vazduha u prostoriji**: Otvore na vratima, prozorima i zidovima za dovod i odvod vazduha ne zatvarati ili smanjivati. Kod ugradnje nepropusnih prozora, obezbediti snabdevanje vazduhom za sagorevanje.

Termička dezinfekcija

- ▶ **Opasnost od opekotina vrelom vodom!**
Obavezno nadgledati rad pri temperaturama preko 60 °C.

Kontrola i održavanje

- ▶ **Preporuka za kupca:** S autorizovanim stručnim preduzećem zaključiti ugovor o kontroli i održavanju. Inspekcija se mora vršiti jednom godišnje, a održavanje po potrebi.
- ▶ Korisnik je odgovoran za bezbednost instalacije za grejanje kao i za njenu usklađenost sa zaštitom životne sredine.
- ▶ Koristiti samo originalne rezervne delove!

Eksplozivni i lako zapaljivi materijali

- ▶ Lako zapaljive materijale (papir, razređivač, boje i sl.) ne koristiti ili skladištiti u blizini uređaja.

Vazduh za sagorevanje/vazduh prostorije

- ▶ Vazduh za sagorevanje/ vazduh u prostoriji održavati bez agresivnih materija (npr. halogeni ugljovodonici, koji sadrže jedinjenja hlora ili fluora). Tako se sprečava korozija.

2 Otvaranje maske

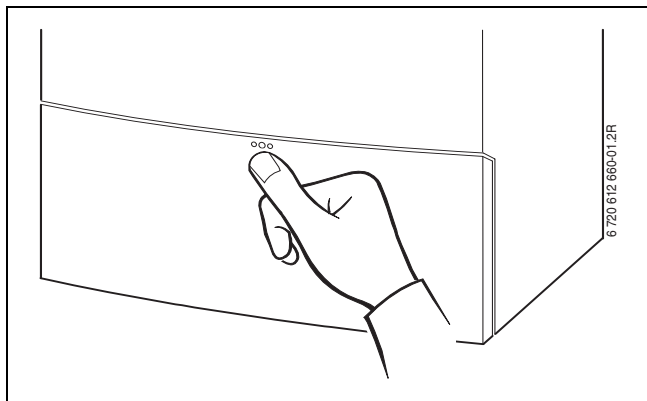

sl. 1

3 Pregled elementa upravljanja

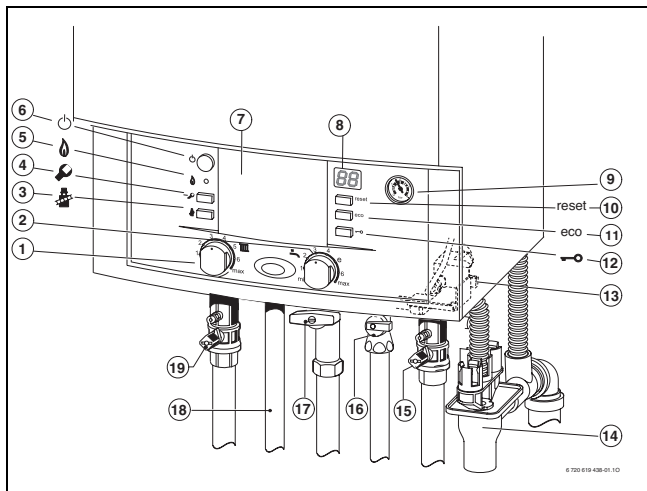

sl. 2 ZWBR...

- 1** Regulator temperature polaznog voda
- 2** Regulator temperature tople vode
- 3** Taster dimničar
- 4** Servisni taster
- 5** Kontrolna lampica za režim gorionika
- 6** Glavni prekidač
- 7** Ovde može da se ugradi regulator vođen vremenskim uslovima ili uklopni sat (pribor)
- 8** Displej
- 9** Manometar
- 10** Dugme za resetovanje
- 11** eco-taster
- 12** Taster za blokadu
- 13** Slavina za dopunjavanje (ZWBR)
- 14** Sifon (pribor)
- 15** Slavina na povratnom vodu grejanja
- 16** Slavina za hladnu vodu (ZWBR)
- 17** Slavina za gas (zatvorena)
- 18** Topla voda (ZWBR)
- 19** Slavina na polaznom vodu grejanja

4 Puštanje u pogon

Otvorite slavinu za gas

- Povuci ručicu i okrenuti do kraja nalevo (Ručka u smeru toka = otvoreno).

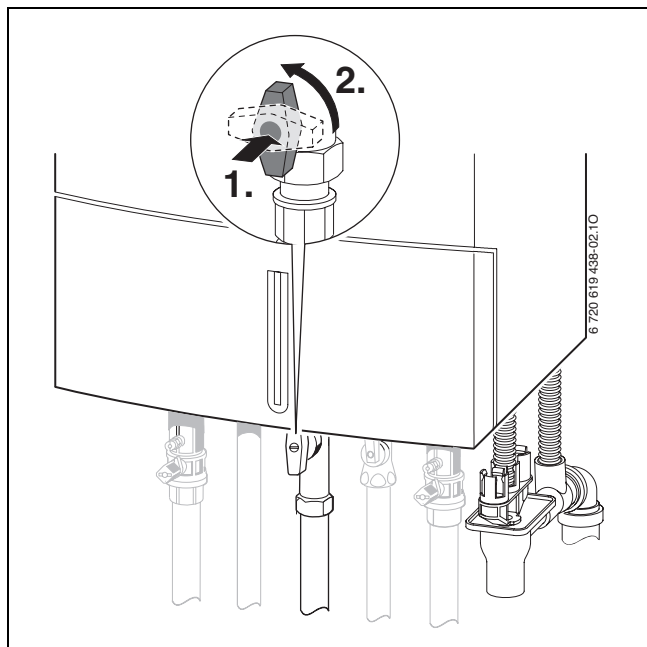

sl. 3

Otvorite slavine

- ▶ Četvorougonaonu glavu okrećite ključem sve dok zarez ne bude u pravcu protoka.
Kada zarez stoji poprečno u odnosu na pravac protoka = zatvoreno.

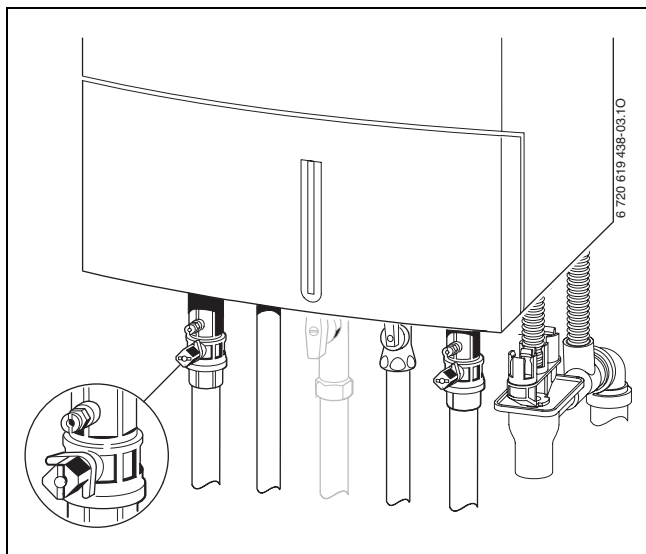

sl. 4

Kontrola radnog pritiska grejanja

Radni pritisak iznosi obično 1 do 2 bara.

Ako je neophodna viša vrednost podešavanja, to će Vam saopštiti stručnjak.

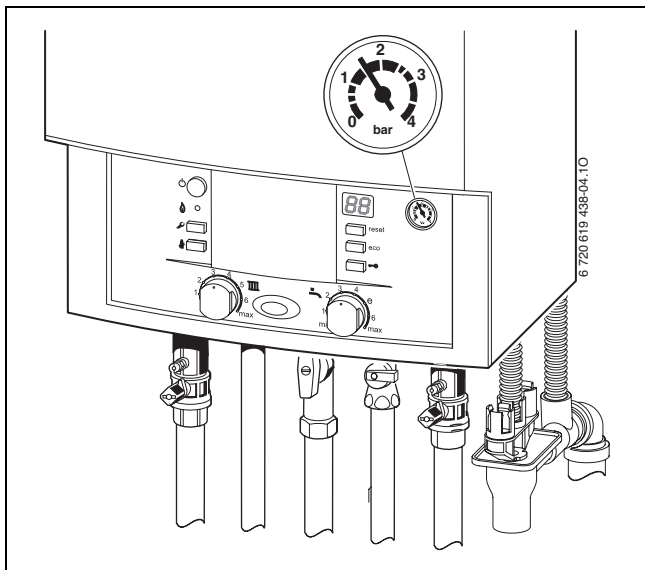

sl. 5

Dopunjavanje grejne vode



ZWBR uređaji: Slavina za dopunjavanje se nalazi dole desno u uređaju (→ sl. 6). ZBR uređaji: Dopunjavanje grejne vode je različito kod svakog sistema grejanja. Stručno lice treba da vam objasni i pokaže kako se vrši dopunjavanje vode.

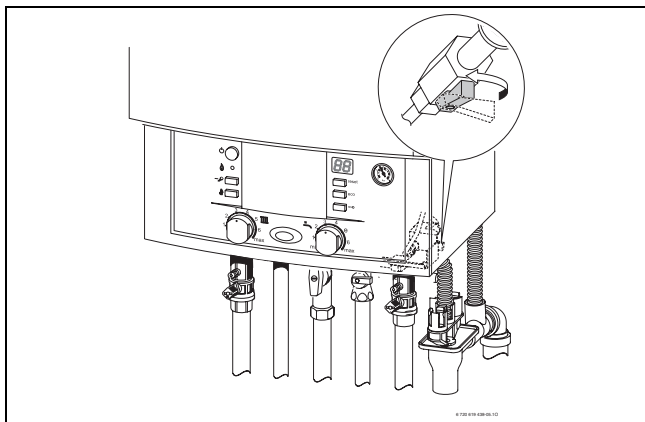

sl. 6



PAŽNJA: Uređaj može da se ošteti.

- ▶ Grejnu vodu dodavati samo kada je uređaj hladan.

Pri maksimalnoj temperaturi grejne vode ne sme se prekoračiti **maksimalni pritisak** od 3 bara (u suprotnom, otvara se sigurnosni ventil).

5 Rukovanje

Ovo uputstvo za upotrebu se odnosi samo na ovaj uređaj.

U zavisnosti od upotrebljenog regulatora grejanja, neke funkcije se koriste drugačije.

Mogu se primeniti sledeće opcije regulacije grejanja:

- Regulator, koji vrši regulaciju na osnovu vremenskih uslova, ugrađen je u uređaj, → str. 8, poz. 7. Odatle proizilazi povećanje broja elemenata upravljanja na uređaju.
- Regulator, koji vrši regulaciju na osnovu vremenskih uslova, namontiran je spolja
- Regulator sobne temperature
- trenutno kombinovan sa daljinskim upravljačem.



Zbog toga obratite pažnju na odgovarajuće uputstvo za upotrebu regulatora grejanja.

5.1 Uključivanje/isključivanje uređaja

Uključivanje

- ▶ Uređaj uključite na glavnom prekidaču.
Displej pokazuje temperaturu tople vode u razvodnomvodu.

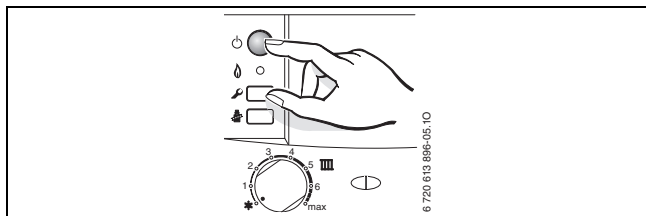

sl. 7



Kada se na displeju  prikazuje naizmenično sa temperaturom polaznog voda, program za punjenje sifona je aktivan.

Program za punjenje sifona obezbeđuje puni sifon za kondenzate posle instalacije uređaja i nakon dužih vremena mirovanja. Zbog toga uređaj 15 minuta ostaje na najmanjoj toplotnoj snazi.

Isključivanje

- ▶ Uređaj isključite na glavnom prekidaču.
Displej se gasi.
- ▶ Kada uređaj treba duže vreme ostaviti van pogona: Obratiti pažnju na zaštitu od zamrzavanja (→ poglavlje 5.7).

5.2 Uključivanje grejanja

Maksimalna polazna temperatura se može podesiti između 35 °C i oko 90 °C.



Kod podnih grejanja obratiti pažnju na maksimalno dozvoljene polazne temperature.

- ▶ Maksimalnu temperaturu razvodnog voda prilagodite sistemu grejanja pomoću regulatora temperature razvodnog voda  :
 - podno grejanje npr. položaj **3** (oko 50 °C)
 - Grejanje na nižim temperaturama: pozicija **6** (oko. 75 °C)
 - Grejanje za polazne temperature do 90 °C:
Položaj **max**

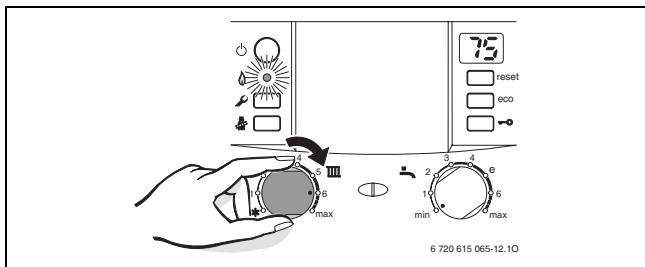

sl. 8

Ukoliko je gorionik u pogonu, kontrolna lampa svetli.

Pozicija	Polazna temperatura
1	oko 35 °C
2	oko 43 °C
3	oko 50 °C
4	oko 60 °C
5	oko 67 °C
6	oko 75 °C
maks	oko 90 °C

tab. 2

5.3 Regulacija grejanja



Obratite pažnju na uputstvo za upotrebu regulatora grejanja. Tamo ćete videti,

- ▶ kako možete podesiti način rada i krivu grejanja kod regulatora, koji vrši regulaciju na osnovu vremenskih uslova,
- ▶ kako možete da podesite sobnu temperaturu,
- ▶ kako da ekonomično grejete i štedite energju.

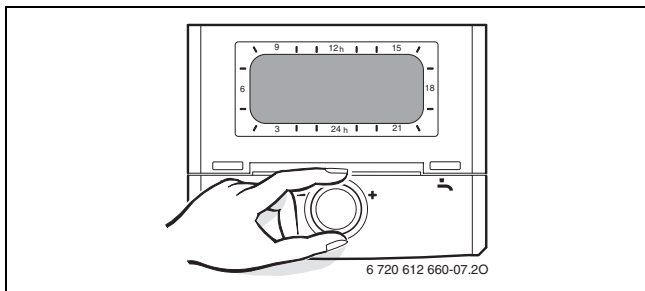

sl. 9

5.4 Uređaji sa bojlerom za toplu vodu: Podešavanje temperature tople vode

- ▶ Podešavanje temperature tople vode na regulatoru temperature tople vode .
- Na displeju 30 sekundi trepće podešena temperatura tople vode.

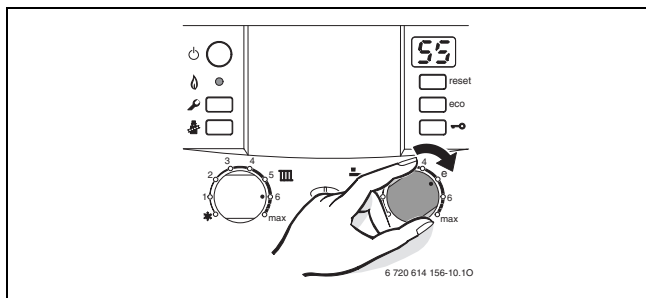

sl. 10



OPASNOST: Opasnost od opekotina vrelom vodom!

- ▶ Temperaturu u normalnom radu ne podešavati više od 60 °C.
- ▶ Temperature do 70 °C podesiti samo za termičku dezinfekciju.

Regulator temperature tople vode 	Temperatura tople vode
min	oko 10 °C (zaštita od zamrzavanja)
e	oko 55 °C
maks	oko 70 °C

tab. 3

eco-taster

Pritiskom eco-tastera sve dok ne počne da svetli, možete se izabrati između **komfornog rada** i **ekonomičnog rada**.

komforan rad, eco-taster ne svetli (osnovno podešavanje)

Kod komfornog načina rada bojler ima prioritet. Prvo se zagreva bojler tople vode do podešene temperature. Zatim uređaj prelazi u pogon grejanja.

Ekonomičan režim rada, eco-taster svetli

U režimu štednje, uređaj se na svakih deset minuta prebacuje između režima grejanja i režima bojlera.

5.5 ZWBR uređaji - Podešavanje temperature tople vode

- Podešavanje temperature tople vode na regulatoru temperature tople vode . Na displeju 30 sekundi trepće podešena temperatura tople vode.

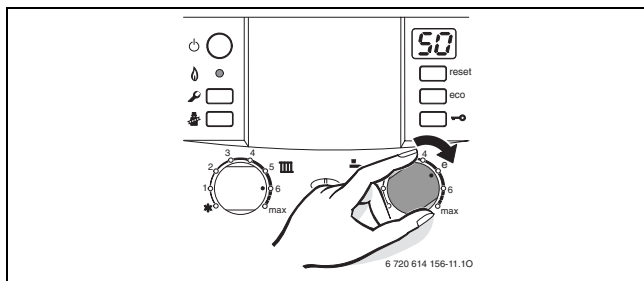

sl. 11

Regulator temperature tople vode 	Temperatura tople vode
min	oko 40 °C
e	oko 50 °C
maks	oko 60 °C

tab. 4

eco-taster

Pritiskom eco-tastera sve dok ne počne da svetli, možete se izabrati između **komfornog rada** i **ekonomičnog rada**.

komforan rad, eco-taster ne svetli (osnovno podešavanje)

Uređaj će se **konstantno** zadržati na podešenoj temperaturi. Pri tom je kraće vreme čekanja pri uzimanju tople vode. Zbog toga se uređaj uključuje i kada nije uzeta topla voda.



Ekonomičan rad eco-taster svetli

- Zagrevanja na podešenu temperaturu vrši se tek onda kada počne ispuštanje, tj. trošenje tople vode.
- **sa unosom potrebe.**
Kratkim otvaranjem i zatvaranjem česme za toplu vodu zagreva se voda na podešenu temperaturu.



Unos potrebe omogućava maksimalnu uštedu gasa i vode.

5.6 Letnji način rada (nema grejanja, samo priprema tople vode)

- ▶ Zabeležite položaj regulatora temperature polaznog voda .
 - ▶ Regulator temperature razvodnog voda  okrenuti skroz u levo .
- Pumpa grejanja, a time i grejanje su isključeni. Snabdevanje toplom vodom, kao i naponsko napajanje za regulaciju grejanja i uklopni sat ostaju sačuvani.

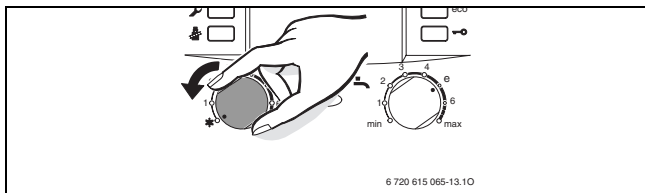

sl. 12



UPOZORENJE: Opasnost od zamrzavanja sistema grejanja.

Dalje napomene treba pogledati u uputstvu za upotrebu regulatora grejanja.

5.7 Zaštita od zamrzavanja

Zaštita od zamrzavanja za grejanje:

- ▶ Ostavite uređaj uključen, regulator temperature polaznog voda  najmanje na poziciju 1.

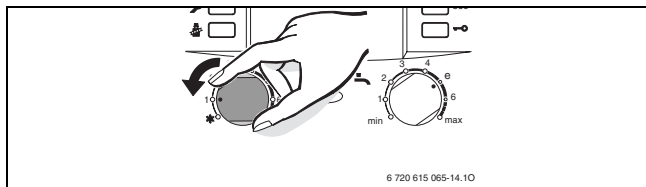

sl. 13

- ▶ Kada je uređaj isključen, izmešajte sredstvo za zaštitu od zamrzavanja sa toplom vodom, pogledajte uputstvo za instalaciju i pražnjenje kruga tople vode.

Dalje napomene treba pogledati u uputstvu za upotrebu regulatora grejanja.

Zaštita od zamrzavanja za bojler:

- ▶ Regulator temperature tople vode  okrenite ulevo do graničnika (10 °C).

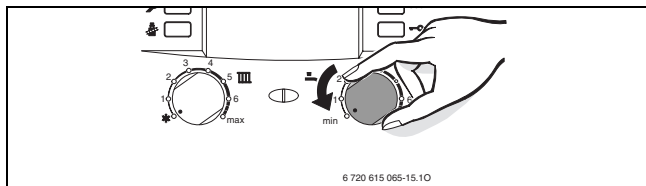

sl. 14

5.8 Zaključavanje tastera

Taster za blokadu deluje na regulator temperature polaznog voda, regulator temperature tople vode i sve ostale tastere sem glavnog prekidača i tastera dimničara.

Aktiviranje zaključavnja tastera:

- ▶ Taster pritiskajte dok se na displeju ne prikaže .

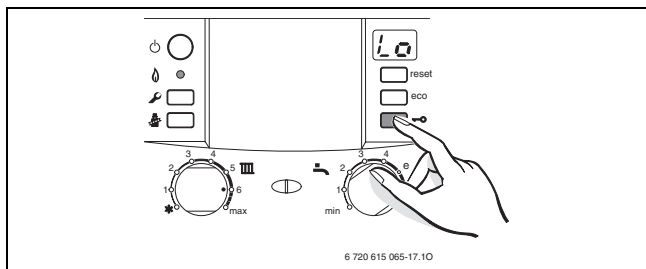

sl. 15

Isključite zaključavanje tastera:

- ▶ Taster pritiskajte dok se na displeju ne pokaže samo početna temperatura grejanja.

5.9 Smetnje

Heatronic nadgleda sve sigurnosne, regulacione i upravljačke komponente.

Ako tokom rada dođe do smetnje, oglašava se alarmni ton.



Kada pritisnete neki taster isključuje se alarmni ton.

Displej prikazuje smetnju, a taster za resetovanje može da trepće.

Kada taster za resetovanje trepti:

- ▶ Pritisnite i držite taster za resetovanje sve dok se na displeju ne pokaže . Uređaj ponovo prelazi u pogon i prikazuje se temperatura polaznog voda.

Ako taster za resetovanje ne trepti:

- ▶ Uređaj isključiti i ponovo uključiti. Uređaj ponovo prelazi u pogon i prikazuje se temperatura polaznog voda.

Ako smetnja ne može da se otkloni:

- ▶ Pozvati autorizovano stručno preduzeće ili servisnu službu i saopštiti smetnju kao i podatke o uređaju (→ stranica 34).



Pregled prikaza na displeju naćićete na str. 30.

Radni pritisak je previše nizak

Displej naizmeniĉno prikazuje  i temperaturu polaznog voda grejanja: radni pritisak grejanja je previše nizak ($\leq 0,5$ bara).

- ▶ Dopunite grejnu vodu (→ str. 13).

5.10 Termička dezinfekcija kod uređaja sa akumulacionim bojlerom za toplu vodu

Termička dezinfekcija se vrši u celokupnom sistemu tople vode uključujući i sve slavine i fitinge.



UPOZORENJE: Opasnost od opekotina izazvanih vrelom vodom!

Vrela voda može da dovede do teških opekotina.

- ▶ Termičku dezinfekciju vršite samo kada se bojler ne nalazi u normalnom režimu rada.

- ▶ Zatvorite slavine i fitinge za toplu vodu.
- ▶ Upozorite korisnike na opasnost od opekotina izazvanih vrelom vodom.
- ▶ Kod regulatora grejanja sa programom za toplu vodu, podesite odgovarajuće vreme i temperaturu tople vode.
- ▶ Ako postoji cirkulaciona pumpa, podesite je na trajni režim rada.
- ▶ Regulator temperature tople vode okrenite u desno do graničnika (oko 70 °C).

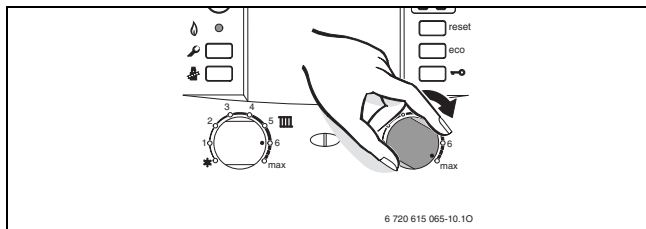









sl. 16

- ▶ Sačekajte dok se ne postigne maksimalna temperatura.
- ▶ Redom ispuštajte toplu vodu na slavinama i fitinzima za toplu vodu, od najbližih do najudaljenijih, u trajanju do 3 minuta dok ne isteče 70 °C vruće vode.
- ▶ Regulator temperature tople vode, cirkulaciona pumpa i regulator grejanja ponovo podesite na normalan režim rada.



Kod nekih regulatora grejanja moguće je programirati termičku dezinfekciju u određeno vreme, pogledajte uputstvo za rukovanje regulatora za grejanje.

5.11 Prikaz na displeju

Displej	Opis
	Potrebna provera
	Zaštita od blokiranja pumpe je aktivna
	Zaključavanje tastera je aktivno
	Program punjenja sifona je aktivan
	Funkcija odzračivanja je aktivna
	Nedozvoljeno brzi porast temperature polaznog voda (kontrola gradijenta). Režim grejanja se prekida za dva minuta.
	Funkcija sušenja (dry funktion). Ako je na regulatoru, koji vrši regulaciju na osnovu vremenskih uslova, aktivirano sušenje poda, onda pogledajte uputstvo za upotrebu regulatora.
	Radni pritisak grejanja je previše nizak.

tab. 5

6 Napomene za štednju energije

Štedljivo grejati

Uređaj je tako konstruisan, da su potrošnja gasa i opterećenje životne sredine što je moguće niži, a udobnost velika.

Odgovarajuće dotičnoj potrebnoj toploti stana se reguliše dovod gasa do gorionika. Uređaj nastavlja rad sa malim plamenom, kada potreba za grejanjem postane niža. Stručnjaci ovaj postupak nazivaju kontinualna regulacija. Kontinualnom regulacijom oscilacije temperature postaju male, a raspodela toplote u prostorijama ravnomerna. Tako se može desiti, da uređaj radi duže vreme, ali ipak potroši manje gasa, nego neki uređaj, koji se stalno uključuje i isključuje.

Inspekcija/Održavanje

Da bi potrošnja gasa i opterećenje životne sredine trajno ostali niski, preporučujemo da sa ovlašćenim stručnim preduzećem sklopite ugovor o inspekciji/održavanju, da bi se jednom godišnje izvršila inspekcija i potrebno održavanje uređaja.

Regulacija grejanja

U Nemačkoj, prema članu 12 Propisa o štednji energije (EnEV), je propisana upotreba regulacije grejanja sa regulatorom temperature ili regulatora vođenog vremenskim uslovima i termostata.

Ostale informacije ćete naći u uputstvu za upotrebu regulatora grejanja.

Termostatski ventili

Termostatske ventile sasvim otvoriti, da bi se dotična željena temperatura prostorije takođe mogla i dostići. Tek, ako se posle dužeg vremena temperatura ne dostigne, na regulatoru promeniti krivu grejanja odn. željenu temperaturu prostorije.

Podno grejanje

Temperaturu polaznog voda ne podešavati više, nego od proizvođača preporučena maksimalna temperatura polaznog voda.

Provetranje

Prozor ne ostavljati otvoren sa nagibom radi provetranja. Iz prostora se tako stalno odvodi toplota, a ne postiže se kvalitetno poboljšanje vazduha u prostoriji. Bolje je na kratko prozor potpuno otvoriti.

Za vreme provetranja termostatske ventile zatvoriti.

Topla voda

Temperaturu tople vode uvek držati što je moguće nižom. Nisko podešavanje regulatora temperature znači veliku uštedu energije.

Osim toga visoke temperature tople vode dovode do pojačanog stvaranja kamenca i time ugrožavaju funkciju uređaja (npr. duža vremena zagrevanja ili manja količina izlaza).

Cirkulaciona pumpa

Pomoću programa za vreme prilagodite cirkulacionu pumpu za toplu vodu ličnim potrebama (npr. ujutru, u podne, uveče).

7 Uopšteno

Čišćenje oplata

Vlažnom krpom istrljati oplatu. Ne koristiti oštra ili nagrizajuća sredstva za čišćenje.

Čuvanje uputstva za upotrebu



Kada ste završili sa čitanjem možete sklopiti kratko uputstvo za upotrebu (→ poglavlje 8) i staviti ga u masku uređaja kako bi ga na taj način sačuvali.

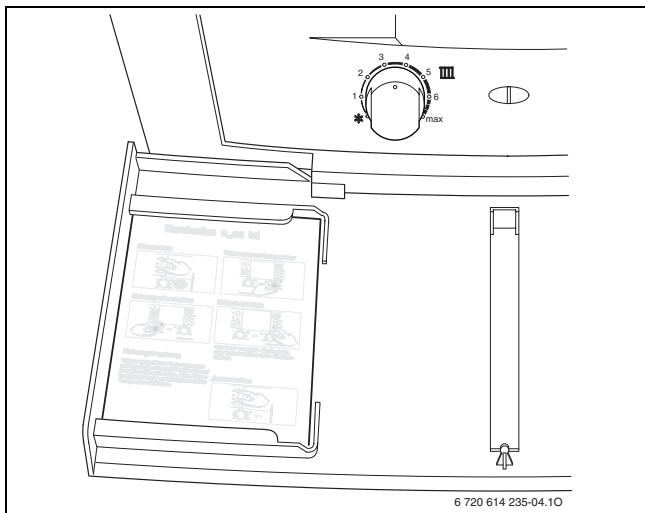

6 720 614 235-04.10

sl. 17

Podaci uređaja

Ukoliko se obratite službi za potrošača, korisno je da imate bliže podatke o vašem uređaju. Ove podatke naći ćete na tablici ili na nalepnici sa oznakom tipa uređaja, koji se nalaze u masi.

Condens 7000 W (npr. ZBR 42-3 ...)

.....

Datum proizvodnje (FD...)

.....

Proizvođač postrojenja:

.....

8 Kratko uputstvo za upotrebu

Uključivanje

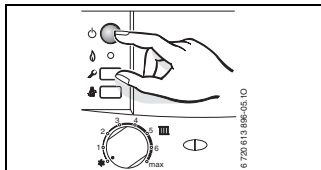

Uključivanje grejanja

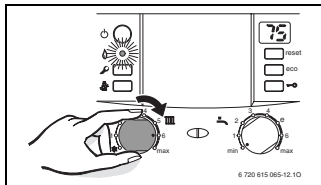

Regulacija grejanja

Regulator grejanja vođen vremenskim uslovima podesiti na odgovarajuću krivu grejanja i način rada, odn. podesiti regulatore temperature u prostorijama na željenu temperaturu.

Zaključavanje tastera

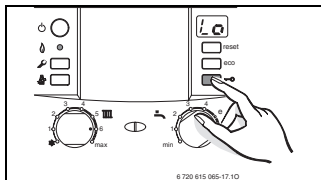

Temperatura tople vode



UPOZORENJE:

Opasnost od opekotina izazvanih vrelom vodom!

- Regulator temperature okrenite najviše do „e“.

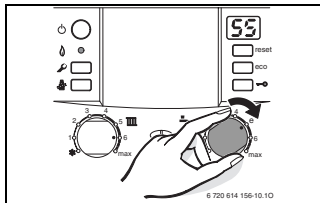

eco-taster svetli – „ekonomičan režim rada“.

eco-taster ne svetli – „komforan režim rada“.

Zaštita od smrzavanja

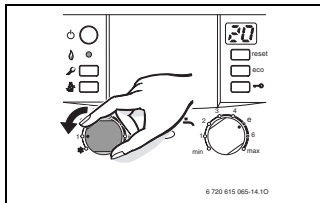

Robert Bosch doo
Bulevar Milutina Milankovića 11a
11070 Novi Beograd
Srbija

Tel.: (+381) 11 2052 373
Fax: (+381) 11 2052 377

www.bosch.rs